

# Inspiron 20

## 3000 Series

## Quick Start Guide

Panduan Pengaktifan Cepat  
Hızlı Başlangıç Kılavuzu  
Hướng dẫn khởi động nhanh  
دليل البدء السريع



### 1 Set up the stand

Siapkan dudukan | Ayağı kurma  
Lắp đặt chân đế | إعداد الحامل

#### Easel stand

Tiang sandaran  
Ayaklı stand  
Đế giá đỡ  
حامل خشبي للوحات

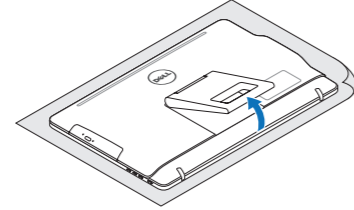

#### Pedestal stand (optional)

Tiang alas (opsional)  
Sabit stand (isteğe bağlı)  
Đế bộ đứng (tùy chọn)  
حامل على شكل قاعدة (اختياري)

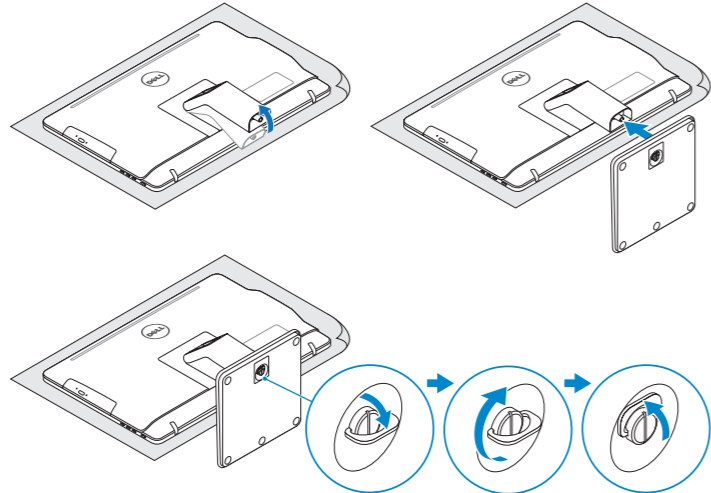

### 2 Set up the keyboard and mouse

Penataan keyboard dan mouse  
Klavye ve fareyi ayarlayın  
Cài đặt bàn phím và chuột  
إعداد لوحة المفاتيح والماوس

See the documentation that shipped with the keyboard and mouse.  
Lihat dokumentasi yang dikirimkan dengan keyboard dan mouse tersebut.  
Klavye ve fare ile birlikte gönderilen belgelere bakın.  
Xem tài liệu đi kèm với bàn phím và chuột.  
شاهد المستندات المرفقة بلوحة المفاتيح والماوس.

### 3 Connect the power adapter

Sambungkan adaptor daya | Güç adaptörünü takın  
Đầu nối bộ chuyển đổi nguồn | التوصيل بمهايئ التيار

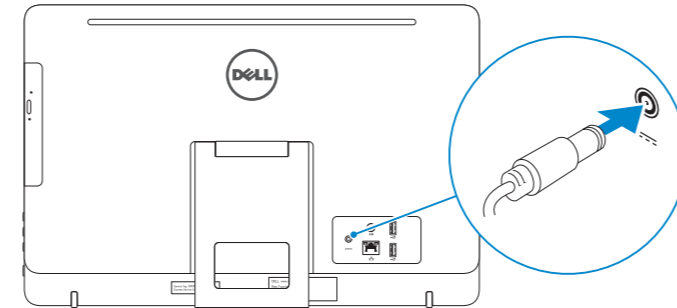

⚠ **CAUTION:** Your computer may have a built-in battery depending on the configuration you ordered. For optimal battery performance and life span, keep the power adapter connected to your computer when it is not in use.

⚠ **PERHATIAN:** Komputer Anda dapat memiliki baterai bawaan tergantung pada konfigurasi yang Anda pesan. Untuk kinerja dan masa pakai baterai yang optimal, tetap sambungkan adaptor daya ke komputer Anda ketika dia tidak digunakan.

⚠ **DİKKAT:** Sipariş ettiğiniz yapılandırılmaları bağlı olarak bilgisayarınız dahili bir pile sahip olabilir. En iyi pil performansı ve kullanım ömrü için kullanmadığınız zamanlarda bilgisayarınız güç adaptörüne bağlı olsun.

⚠ **THẬN TRỌNG:** Máy tính của bạn có thể có pin tích hợp sẵn tùy thuộc vào cấu hình bạn đã đặt hàng. Để đạt hiệu quả và tuổi thọ sử dụng pin tối ưu, hãy luôn để bộ chuyển đổi nguồn đầu nối với máy tính của bạn khi không sử dụng máy.

⚠ **تنبيه:** قد يوجد بالكمبيوتر بطارية داخلية، وذلك يعتمد على التهيئة التي قمت بطلبها. لتحقيق أفضل أداء وأطول عمر للبطارية، ابق مهايئ التيار موصلًا بالكمبيوتر عندما لا يكون قيد الاستخدام.

### 4 Press the power button

Tekan tombol daya | Güç düğmesine basın  
Bấm nút nguồn | اضغط على زر التشغيل

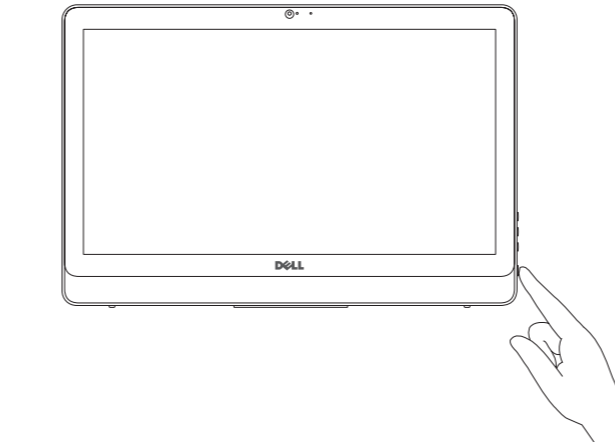

### 5 Finish Windows setup

Tuntaskan penataan Windows | Windows kurulumunu tamamlayın  
Hoàn tất cài đặt Windows | إنهاء إعداد Windows

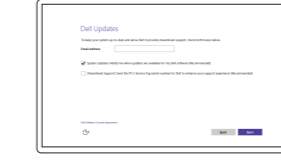

#### Enable Dell updates

Aktifkan pembaruan Dell  
Dell güncellemelerini etkinleştir  
Cho phép Dell Updates  
تسكين تحديثات Dell



#### Connect to your network

Sambungkan ke jaringan Anda  
Ağınıza bağlanın  
Kết nối vào mạng của bạn  
التوصيل بالشبكة

📌 **NOTE:** If you are connecting to a secured wireless network, enter the password for the wireless network access when prompted.

📌 **CATATAN:** Jika Anda menghubungkan ke jaringan nirkabel aman, masukkan kata sandi untuk akses jaringan nirkabel tersebut saat diminta.

📌 **NOT:** Güvenli bir kablosuz ağa bağlanıyorsanız, sorulduğunda kablosuz ağ erişimi parolasını girin.

📌 **GHI CHÚ:** Nếu bạn đang kết nối với một mạng không dây bảo mật, hãy nhập mật khẩu để truy cập mạng không dây khi được nhắc.  
📌 **ملاحظة:** في حالة اتصالك بشبكة لاسلكية مؤمنة، أدخل كلمة المرور لوصول الشبكة اللاسلكية عند مطالبتك.

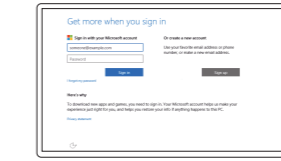

#### Sign in to your Microsoft account or create a local account

Masuk ke akun Microsoft Anda atau buat akun lokal  
Microsoft hesabınıza oturum açın veya yerel bir hesap oluşturun  
Đăng nhập vào tài khoản Microsoft của bạn và tạo tài khoản trên máy tính

قمب تسجيل الدخول إلى حساب Microsoft أو قم بإنشاء حساب محلي

#### Product support and manuals

Manual dan dukungan produk  
Ürün desteği ve kılavuzlar  
Hỗ trợ sản phẩm và sách hướng dẫn  
دعم المنتج والدلائل

Dell.com/support  
Dell.com/support/manuals  
Dell.com/support/windows

#### Contact Dell

Hubungi Dell | Dell'e başvurun  
Liên hệ Dell | Dell ب الاتصال

Dell.com/contactdell

#### Regulatory and safety

Regulasi dan keselamatan | Mevzuat ve güvenlik  
Quy định và an toàn | ممارسات الأمان والممارسات التنظيمية

Dell.com/regulatory\_compliance

#### Regulatory model

Model regulatori | Yasal model numarası  
Model quy định | الموديل التنظيمي

W15B

#### Regulatory type

Jenis regulatori | Yasal tür  
Loại quy định | النوع التنظيمي

W15B002

#### Computer model

Model komputer | Bilgisayar modeli  
Model máy tính | موديل الكمبيوتر

Inspiron 20-3052



## Create recovery media

Buat media pemulihan | Kurtarma ortamı oluştur

تأثير وسائل استرداد | إنشاء وسائط الاسترداد

In Windows search, type **Recovery**, click **Create a recovery media**, and follow the instructions on the screen.

Di dalam pencarian Windows, ketikkan **Recovery**, klik **Buat media pemulihan**, dan ikuti petunjuk di layar.

Windows'un arama alanına, **Kurtarma** yazın, **Kurtarma ortamı oluştur** ögesine tıklayın ve ekrandaki talimatları izleyin.

Trong tìm kiếm Windows, hãy nhập vào **Recovery**, nhấp vào **Tạo phương tiện phục hồi**, và làm theo các hướng dẫn trên màn hình.

في بحث Windows، اكتب استرداد، انقر فوق إنشاء وسائط استرداد، واتبع الإرشادات التي تظهر على الشاشة.

## Locate Dell apps

Mencari aplikasi Dell | Dell uygulamalarını bulma

تحدد موقع تطبيقات Dell | تحديد موقع تطبيقات Dell



### Register your computer

Daftarkan komputer Anda | Bilgisayarınızı kaydettirin

Đăng ký máy tính của bạn | تسجيل الكمبيوتر



### Dell Help & Support

Bantuan & Dukungan Dell | Dell Yardım ve Destek

Trợ giúp & Hỗ trợ Dell | Dell تعليمات ودعم

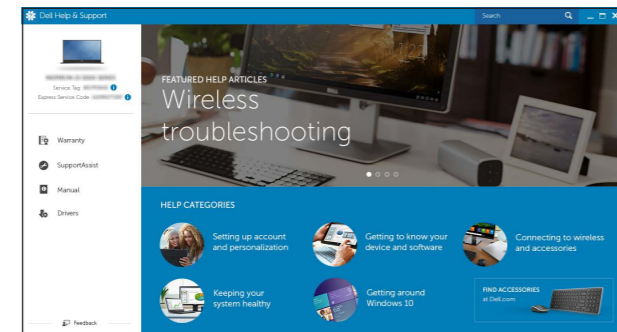

### SupportAssist Check and update your computer

Periksa dan perbarui komputer Anda

Bilgisayarınızı kontrol edin ve güncellemeleri yapın

Kiểm tra và cập nhật máy tính của bạn

التحقق من الكمبيوتر الخاص بك وتحديثه

## Features

Fitur | Özellikler | Tính năng | الميزات

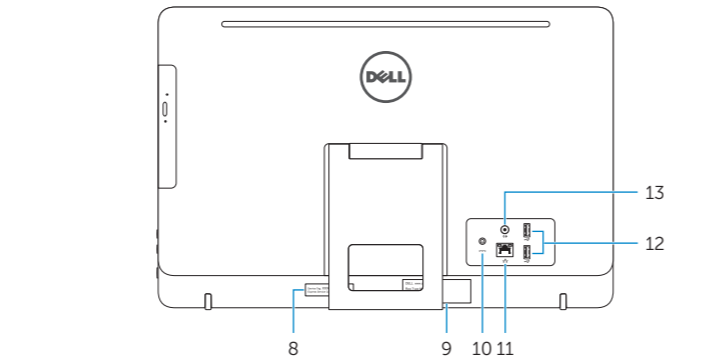
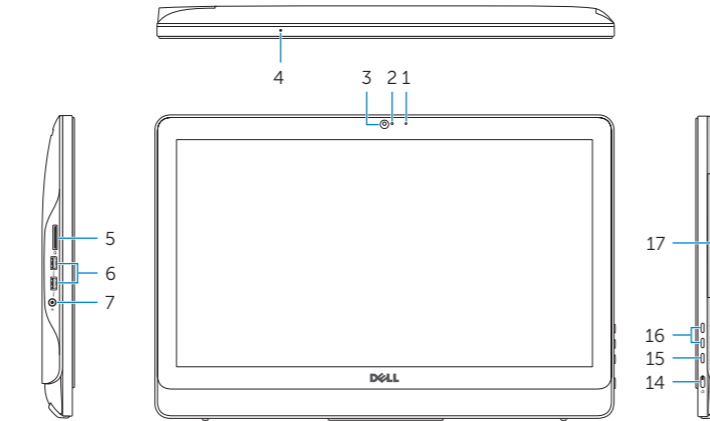

1. Microphone (non-touch screen)
2. Camera-status light
3. Camera
4. Microphone (touch screen)
5. Media-card reader
6. USB 3.0 ports (2)
7. Headset port
8. Service Tag label
9. Regulatory label
10. Power-adaptor port
11. Network port
12. USB 2.0 ports (2)
13. Audio-out port
14. Power button
15. Screen-off button
16. Brightness-control buttons (2)
17. Optical drive (optional)

1. Mikrofon (non layar sentuh)
2. Lampu status kamera
3. Kamera
4. Mikrofon (layar sentuh)
5. Pembaca kartu media
6. Port USB 3.0 (2)
7. Port headset
8. Label Tag Servis
9. Label regulatori
10. Port adaptor daya
11. Port jaringan
12. Port USB 2.0 (2)
13. Port Audio-out
14. Tombol daya
15. Tombol mematikan layar
16. Tombol kontrol kecerahan (2)
17. Drive optik (opsional)

1. Mikrofon (dokunmatik olmayan ekran)
2. Kamera durum ışığı
3. Kamera
4. Mikrofon (dokunmatik ekran)
5. Ortam kartı okuyucu
6. USB 3.0 bağlantı noktaları (2)
7. Mikrofonlu kulaklık bağlantı noktası
8. Servis Etiketi
9. Yasal etiket
10. Güç adaptörü bağlantı noktası
11. Ağ bağlantı noktası
12. USB 2.0 bağlantı noktaları (2)
13. Ses çıkışı bağlantı noktası
14. Güç düğmesi
15. Ekran kapatma düğmesi
16. Parlaklık denetimi düğmeleri (2)
17. Optik sürücü (isteğe bağlı)

1. Micrô (màn hình không cảm ứng)
2. Đèn trạng thái camera
3. Máy ảnh
4. Micrô (màn hình cảm ứng)
5. Khe đọc thẻ nhớ
6. Cổng USB 3.0 (2)
7. Cổng tai nghe
8. Nhãn Thẻ bảo trì
9. Nhãn quy định

10. منفذ مهاتن التيار
11. منفذ الشبكة
12. منافذ USB 2.0 (2)
13. منفذ إخراج الصوت
14. زر التشغيل
15. زر إيقاف تشغيل الشاشة
16. أزرار التحكم في السطوع (2)
17. محرك الأقراص الضوئية (اختياري)

10. منفذ مهاتن التيار
11. منفذ الشبكة
12. منافذ USB 2.0 (2)
13. منفذ إخراج الصوت
14. زر التشغيل
15. زر إيقاف تشغيل الشاشة
16. أزرار التحكم في السطوع (2)
17. محرك الأقراص الضوئية (اختياري)

10. Cổng bộ chuyển đổi nguồn điện
11. Cổng mạng
12. Cổng USB 2.0 (2)
13. Cổng xuất âm thanh
14. Nút nguồn
15. Nút tắt màn hình
16. Nút điều khiển độ sáng (2)
17. Ổ đĩa quang (tùy chọn)

1. الميكروفون (شاشة عدم اللمس)
2. مصباح حالة الكاميرا
3. الكاميرا
4. الميكروفون (شاشة اللمس)
5. قارئ بطاقات الوسائط
6. منافذ USB 3.0 (2)
7. منفذ سماعة الرأس
8. ملصق رمز الخدمة
9. الملصق التنظيمي

## Tilt

Miring | Eğim | Xoay nghiêng | مائل

### Easel stand

Tiang sandaran

Ayaklı stand

Đế giá đỡ

حامل خشبي للوحات

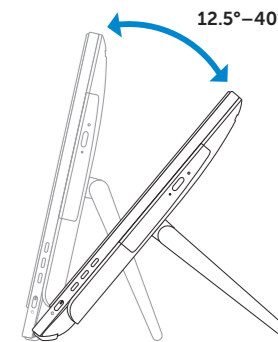

### Pedestal stand (optional)

Tiang alas (opsional) | Sabit stand (isteğe bağlı)

Đế bệ đứng (tùy chọn) | حامل على شكل قاعدة (اختياري)

